

Lamellentüren einbauen

Mit Lamellen- und Möbeltüren können Sie funktionelle und wohnliche Einbauschränke, Schrankwände und Kleinmöbel auf einfache Weise selbst herstellen. Die verschiedensten Abmessungen der Türen ermöglichen fast unbegrenztes Möbelbauen.

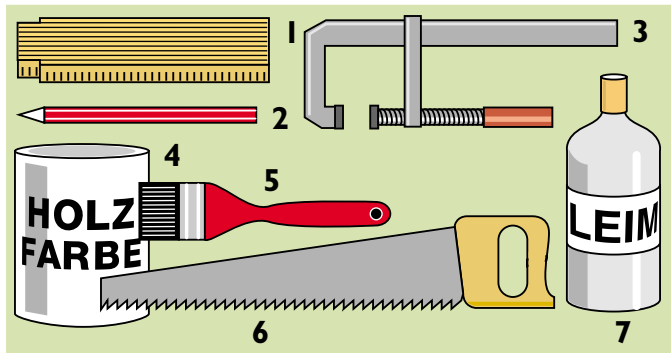

Lamellentüren
offene Lamellen

Möbeltüren
geschlossene Lamellen

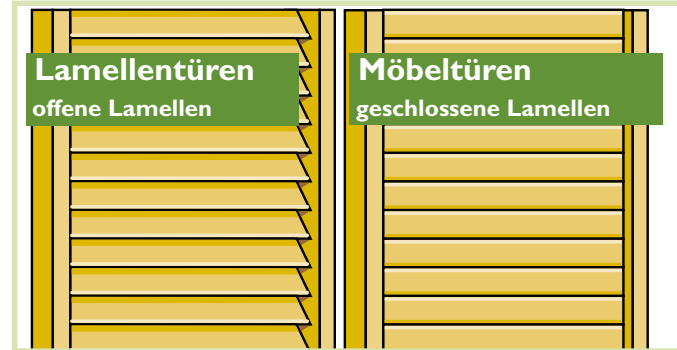

Die Werkzeuge

- 1 Zollstock
- 2 Bleistift
- 3 Schraubzwinge
- 4 Holzfarbe
- 5 Pinsel
- 6 Holzäge
- 7 Holzleim

Das Material

Es gibt zwei unterschiedliche Türkonstruktionen. Lamellentüren haben schrägstellende Lamellen, die einen Luftaustausch durch die Tür ermöglichen. Möbeltüren haben eine geschlossene Front, die aus einzelnen Querelementen zusammengesetzt ist. Die Türen sind in Fichten- und Kiefernholz erhältlich.

Einbauschränk mit Schiebetüren

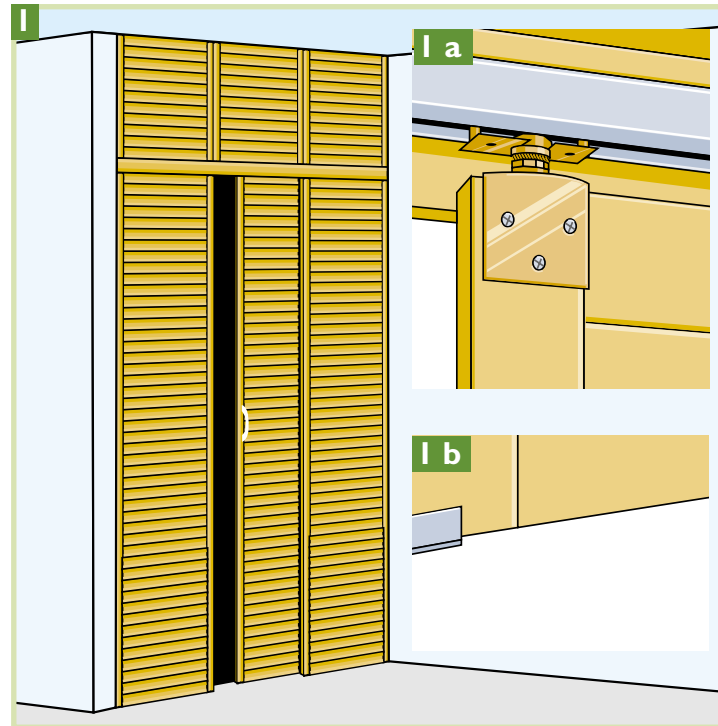

Lamellentüren

Breite	Länge	Breite	Länge	Breite	Länge
cm	cm	cm	cm	cm	cm
39,4	39,5	49,4	39,5	59,4	39,5
39,4	61,5	49,4	61,5	59,4	61,5
39,4	69,0	49,4	69,0	59,4	69,0
39,4	201,3	49,4	201,3	59,4	201,3
39,4	242,2	49,4	242,2	59,4	242,2

Möbeltüren

Breite	Länge	Breite	Länge	Breite	Länge
cm	cm	cm	cm	cm	cm
39,4	202,5	49,4	202,5	59,4	202,5

1 Schiebetürschränke sind einfach herzustellen. Ideal sind Mauernischen, die durch eine Kombination aus feststehenden und gleitenden Lamellen- oder Möbeltüren zu einem Wandschrank ausgebaut werden können. Hinter den feststehenden Türelementen können z. B. Regalsysteme eingebaut werden. Sie erhalten dadurch einen geräumigen, stabilen Wandschrank.

1a Empfehlenswert sind hier Laufschienensysteme. In einer Metallschiene befinden sich Rollen, an die die Tür befestigt werden kann. Die Tür läßt sich bei den meisten Systemen in der Höhe noch verstellen. Beachten Sie hierzu die Einbauhinweise, die den Laufschienen beiliegen.

1b Mitgelieferte Gleitschuhe ermöglichen eine exakte Führung der Tür.

Wandschrank mit Klapptüren

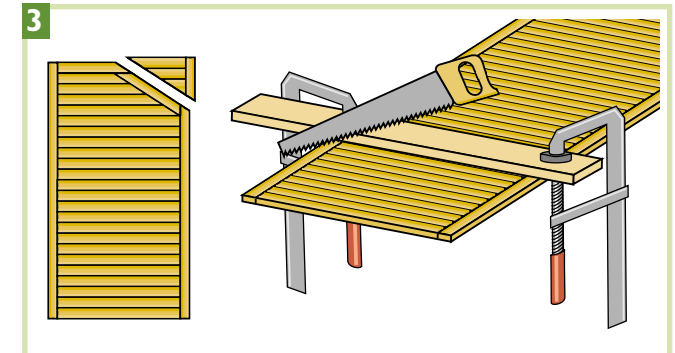
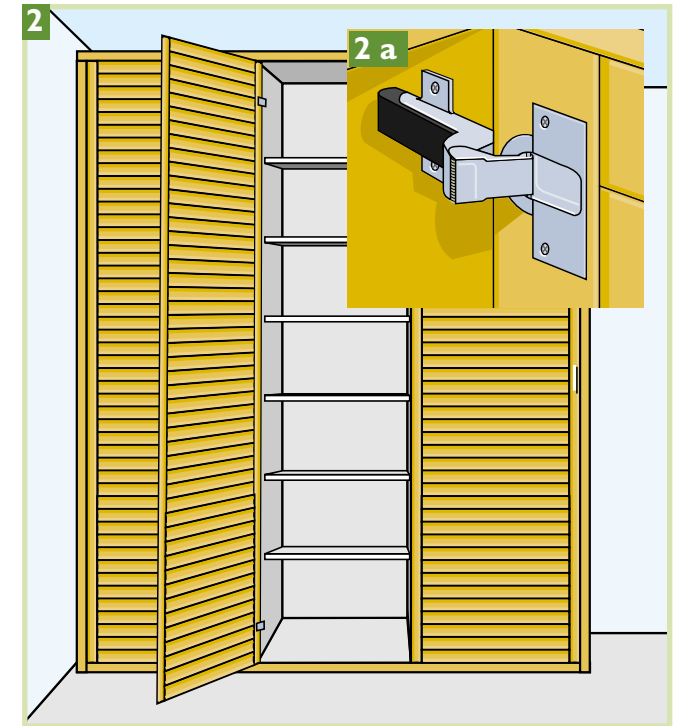

2 Eine häufig genutzte Möglichkeit ist die Verwendung von Klapptüren.

2a Gut geeignet sind hier Topfscharniere. Es gibt verschiedene Ausführungen für unterschiedliche Öffnungswinkel der Tür.

An der Tür wird mit einem Spezialbohrer eine Topfbohrung angebracht. Benutzen Sie dabei

einen Tiefenanschlag, um das Durchbohren zu vermeiden. Die Justierschrauben am Topfscharnier ermöglichen ein genaues Justieren der Tür.

3 Möbeltüren lassen sich auf jede gewünschte Länge bringen. Selbst schräge Türelemente können leicht hergestellt werden.

Anwendungsbeispiele

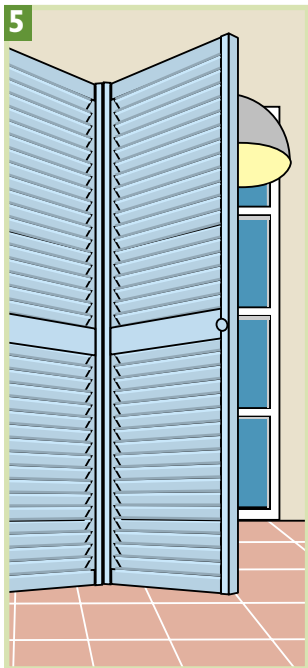
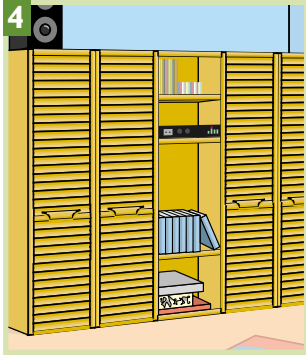
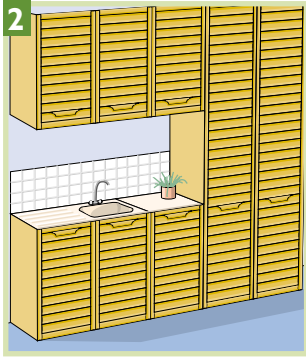

Lamellen- und Möbeltüren passen zu fast jedem Einrichtungsstil. Sie verleihen jedem Raum in ihren unterschiedlichsten Funktionen einen offenen, lichten, luftigen, fast südländischen Charakter: ob im Bad (1), in der Küche (2), im Schlafzimmer (3) oder als Schrank- und Bücherwand im Wohnzimmer (4).

Lamellentüren als Raumteiler oder Paravent (5) verleihen den Räumen ihren eigenen Charakter. Spezielle Paraventscharniere ermöglichen, daß die Türen in alle Richtungen geklappt werden können. Auch die Position eines Paravents läßt sich jederzeit nach Bedarf verändern.

Dachschrägen (6) können Sie beispielsweise durch halbohohe Lamellentüren geschickt zu einem Sideboard umfunktionieren. Eine weitere Möglichkeit, Dachschrägen sinnvoll zu verkleiden, bietet sich

Anwendungsbeispiele

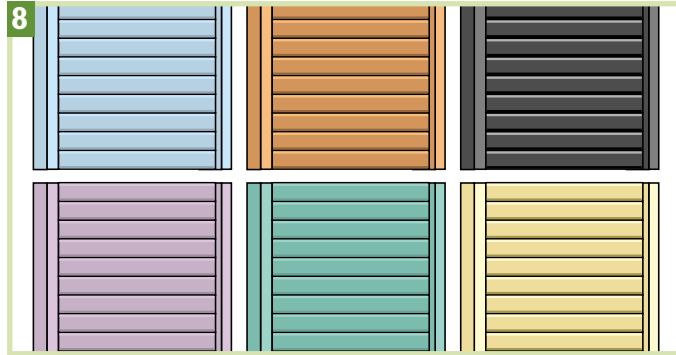
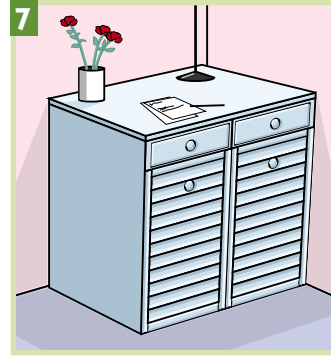
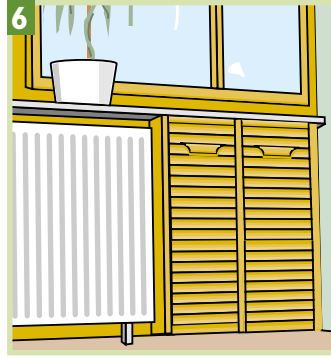

durch raumhohe Lamellentüren, wodurch Sie den abgeteilten Raum als begehbaren Kleiderschrank nutzen können.

Sie können auch ganze Wände durch raumhohe Lamellentüren den räumli-

chen Gegebenheiten anpassen. Die Wuchtigkeit einer solchen Schrankwand kann mit eigener, ideenreicher Farbgestaltung (8) aufgelöst werden. Für diese Oberflächenveredlung (7/8) kommen das Beizen, Lackieren, Lasieren, Wachsen oder Ölen in Frage.

In unseren Arbeitstips können wir nur die wichtigsten Arbeitsschritte erläutern. Wenn Sie besondere Fragen oder ein Problem bei Ihrer Arbeit haben, dann sprechen Sie mit unseren Fachberatern.

Lamellentüren einbauen

